

标记	处数	分区	更改文件号	签名	日期

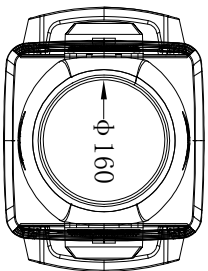
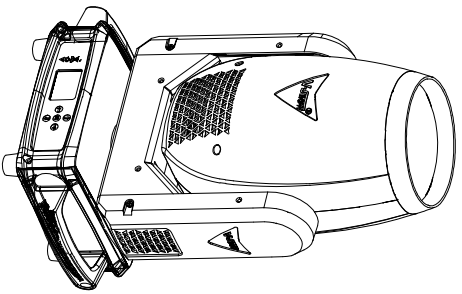
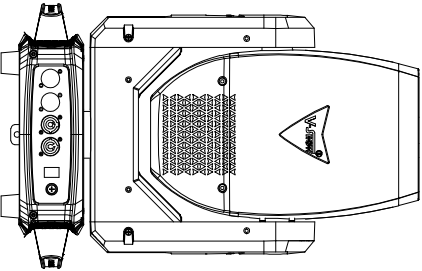
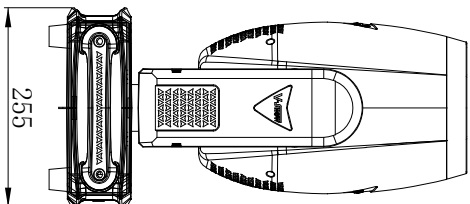
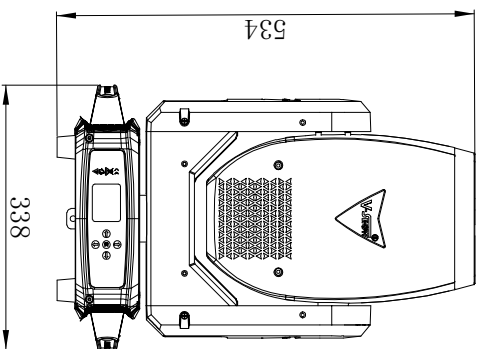
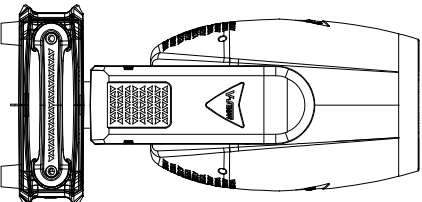
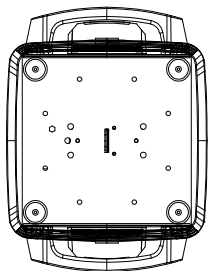

设计	产品名称	表面处理	V-SHOW	
审核	零件图号	数量	比例	版本
批准	零件名称	件/台	1:1	V0
日期	零件材料			
第 4 页 共 5 页	广州市秋野照明科技有限公司			

I 2 3 4 5 6

A B C D E F